

THERMOSTAT TP520



INHALT

Wichtige Informationen zum sicheren Gebrauch	1
Bedienelemente und Grundeinstellungen	2
Displaystruktur	2
Montage	2
Einstellen Tag und Uhrzeit	3
Programmzeiten einstellen, Beschreibung Betriebsmodus	4
Temperatureinstellungen	6
Bildschirmschoner	6
Auswahl Betriebsmodus	7
Alarmhinweise	7
Technische Daten	8
Anschlussbild	8
Menüstruktur	8
Garantie	8

Thermostat

Die Herstellergarantie erstreckt sich nicht auf Fehlfunktionen des Gerätes, die infolge mechanischer Beschädigung, fehlerhafter Montage, unsachgemäßer Handhabung und bei der Nutzung für Zwecke oder Bedingungen die nicht in der vorliegenden Montage- und Gebrauchsanweisung aufgeführt sind, entstehen. Den Schaltplan und die Montagehinweise zum Gerät finden Sie in der Montageanleitung. Denken Sie daran, diese Anleitung kann Ihnen die Fähigkeiten eines professionellen Installateurs nicht ersetzen.

Wir empfehlen, die Montage des Temperaturreglers und der Heizanlage Fachkräften zu überlassen. Die elektrischen Verbindungen und den Netzanschluss des Gerätes sollte nur ein qualifizierter Elektriker ausführen. Trennen Sie die Leitungen vom Strom bevor Sie ein Thermostat installieren, überprüfen oder austauschen.

Einleitung

Vielen Dank, dass Sie sich für **TP 520°**, den neuen programmierbaren Thermostaten entschieden haben. Der **TP 520°** ermöglicht es Ihnen Ihre Komfortheizung energieeffizient und somit ökonomisch zu betreiben. In die Entwicklung des **TP 520°** sind die unsere Inspirationen und Erfahrung mit elektrischer Fußbodenheizung eingeflossen. Das so entwickelte neue Thermostat zeichnet sich durch höchste Zuverlässigkeit, leichte Einstellung und Handhabung aus.

Anwendung

Der Thermostat **TP 520°** kann zur Regelung von Fußbodenheizsystemen wie Heizmatten, Heizkreise und Heizfilme eingesetzt werden. Der **TP 520°** sorgt dafür, dass die gewünschte Temperatur zur gewünschten Zeit zur Verfügung steht. So können Sie z.B. die Temperaturen für den Zeitraum vom AUFWACHEN bis zum (aus dem Haus) GEHEN sowie von (nach Hause) KOMMEN bis zum SCHLAFEN GEHEN individuell einstellen.

BEDIENELEMENTE UND EINSTELLUNGEN

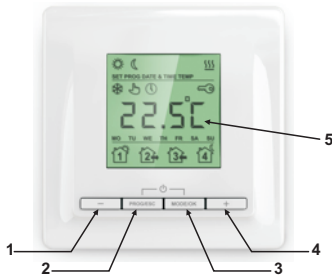

- | | | |
|---|------------|---------------------------------------------------|
| 1 | - | verringert den entsprechenden Wert |
| 2 | PROG / ESC | Öffnet und schließt den Programmmodus |
| 3 | MODE /OK | wählt die Anzeige und bestätigt die Einstellungen |
| 4 | + | erhöht entsprechenden den Wert |
| 5 | XX.X°C | momentan gemessene Fussbodentemperatur |



Die Handsymbole werden verwendet um zu signalisieren, welche Tasten (einzeln oder zusammen) wie lange gedrückt werden müssen.



Die für die jeweils beschriebene Aktion notwendige Taste ist schwarz dargestellt.



Bitte beachten:

Um das Thermostat ein-/auszuschalten drücken Sie die mittleren Tasten gleichzeitig. Bei Erstinbetriebnahme des Thermostats, bzw. nach einer langen Spannungsunterbrechung, vergehen bis zu 30 Sekunden, bevor das Display aktiviert wird. Ursache hierfür ist ein Kondensator im Inneren des Thermostats, welcher erst aufgeladen werden muss.

DISPLAY STRUKTUR

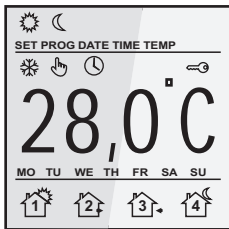

Funktionen

- | | |
|--|-------------------|
| | Frostschutz |
| | Temperatur halten |
| | Programmmodus |
| | Heizung an |

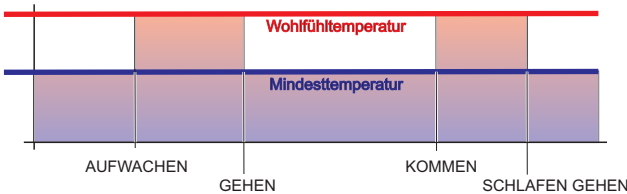

Im Comfort- Modus wird die von Ihnen gewünschte Wohlfühltemperatur gehalten. Im Economy- Modus wird zur Energieeinsparung die Temperatur auf die von Ihnen eingestellte Mindesttemperatur abgesenkt und diese gehalten.

MONTAGE



Vorbehalt

Alle Angaben entsprechen dem aktuellen Stand unserer Kenntnisse und sind nach bestem Wissen richtig und zuverlässig, sie stellen jedoch keine verbindliche Eigenschaftszusicherung dar. Änderungen, Irrtümer und Druckfehler begründen keinen Anspruch auf Schadensersatz. Für die Haftung gelten ausschließlich die allgemeinen Geschäftsbedingungen. Technische Änderungen behalten wir uns ohne entsprechende Vorankündigung vor.

Temperaturprofile

- | | |
|--|---------------------------------|
| | Comfort, Temperatur einstellbar |
| | Economy, Temperatur einstellbar |

Programme

- | | |
|--|------------------|
| | „AUFWACHEN“ |
| | „GEHEN“ |
| | „KOMMEN“ |
| | „SCHLAFEN GEHEN“ |

Sonstiges

- | | |
|----|-----------------------------|
| | Der Thermostat ist gesperrt |
| MO | Montag |
| TU | Dienstag |
| WE | Mittwoch |
| TH | Donnerstag |
| FR | Freitag |
| SA | Samstag |
| SU | Sonntag |

PROGRAMM ÖFFNEN

1 Thermostat entsperren

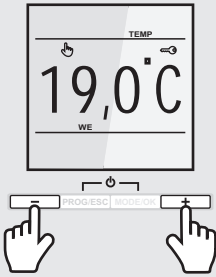

2 Drücken und halten Sie die **PROG/ESC** Taste für 8 sec.

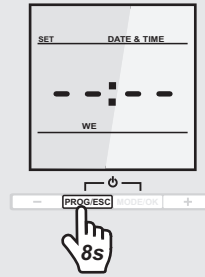

WOCHENTAG EINSTELLEN

3 Drücken Sie die **MODE/OK** Taste. Das *Symbol für den Tag* beginnt zu blinken.

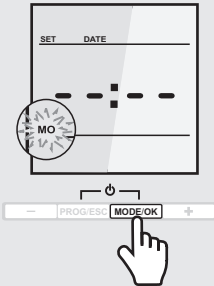

4 Wählen Sie den aktuellen Wochentag mit der "+" oder "-" Taste. Bestätigen Sie Ihre Wahl mit der **MODE/OK** Taste.

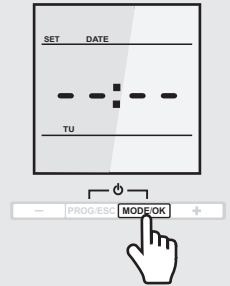
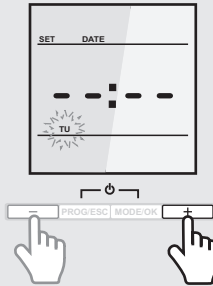

ZEIT EINSTELLEN

5 Stellen Sie die aktuelle Stunde mit Hilfe der "+" oder "-" Taste. Bestätigen Sie Ihre Wahl mit der **MODE/OK** Taste.



6 Stellen Sie die aktuelle Minute mit Hilfe der "+" oder "-" Taste. Bestätigen Sie Ihre Wahl mit der **MODE/OK** Taste.

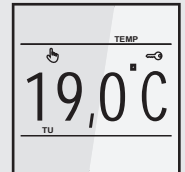

ZEITEINSTELLUNG DER PROGRAMMABSCHNITTE



PROGRAMM ÖFFNEN

1 Thermostat entsperren

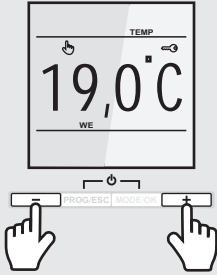

2 Drücken und halten Sie die **PROG/ESC** Taste für 4 sec.

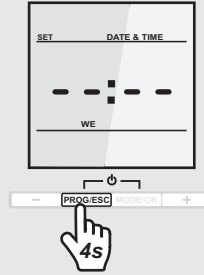

PROGRAMM AUFWACHEN

3 Drücken Sie die **MODE/OK** Taste. Die „Uhrzeit“ beginnt zu blinken.



4 Stellen Sie Ihre „AUFWACHEN“ Zeit mit Hilfe der „+“ oder „-“ Taste. Bestätigen Sie Ihre Wahl mit der **MODE/OK** Taste..



5 Aktivieren sie den **COMFORT** Modus mit der „+“ oder „-“ Taste.



PROGRAMM GEHEN

6 Drücken Sie die **MODE/OK** Taste. Die „Uhrzeit“ beginnt zu blinken.

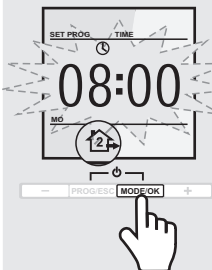

7 Stellen Sie Ihre „GEHEN“ Zeit mit Hilfe der „+“ oder „-“ Taste. Bestätigen Sie Ihre Wahl mit der **MODE/OK** Taste.



8 Aktivieren sie den **ECONOMY** Modus mit der „+“ oder „-“ Taste.

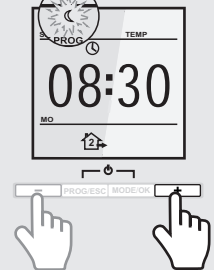

ZEITEINSTELLUNG DER PROGRAMMABSCHNITTE

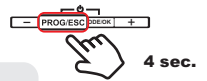

KOMMEN

- 9** Drücken Sie die **MODE/OK** Taste. Die „Uhrzeit“ beginnt zu blinken.
- 10** Stellen Sie Ihre „**Kommen**“ Zeit mit Hilfe der „+“ oder „-“ Taste. Bestätigen Sie Ihre Wahl mit der **MODE/OK** Taste..
- 11** Aktivieren Sie den **COMFORT** Modus mit der „+“ oder „-“ Taste.

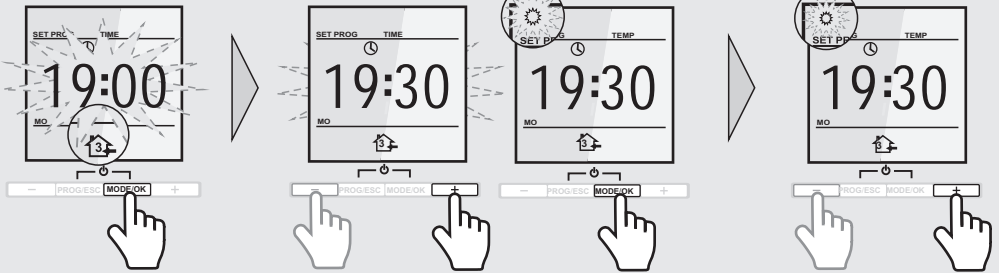

SCHLAFEN GEHEN

- 12** Drücken Sie die **MODE/OK** Taste. Die „Uhrzeit“ beginnt zu blinken.
- 13** Stellen Sie Ihre „**SCHLAFEN GEHEN**“ Zeit mit Hilfe der „+“ oder „-“ Taste. Bestätigen Sie Ihre Wahl mit der **MODE/OK** Taste..
- 14** Aktivieren Sie den **ECONOMY** Modus mit der „+“ oder „-“ Taste.

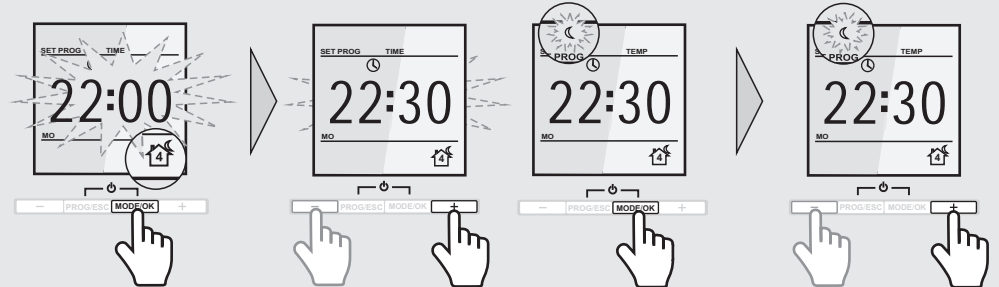

Zum Abschluss und zur Übernahme drücken Sie am Ende dieser Prozedur die **MODE/OK** Taste. Der Thermostat wechselt in den Programm-Modus für **AUFWACHEN** für den nächsten Tag (**TU** Dienstag) - Bitte wiederholen Sie die Schritte 3 - 14 für alle anderen Wochentage entsprechend Ihrer Vorstellungen.

FUNKTIONSBESCHREIBUNG

- FROSTSCHUTZ**
Wenn Sie im Winter für lange Zeit den Raum nicht benutzen und um Gebäudeschäden zu vermeiden, ist es ratsam den Frostschutz zu aktivieren. Die Frostschutz Temperatur ist einstellbar von +5°C bis +12°C.
- TEMPERATUR HALTEN**
Der Thermostat hält die für den Raum eingestellte Temperatur. Die Temperatur ist einstellbar von +12°C bis +35°C.
- PROGRAMMBETRIEB**
In Abhängigkeit von Tageszeit und Wochentag regelt der Thermostat automatisch die Heizung auf die für „Comfort“ oder „Economy“ gewählten Temperaturen. Die Temperatur ist einstellbar von +12°C bis +35°C.

WERKSEINSTELLUNGEN

Tag	Modus	1	2	3	4
Montag bis Freitag	Zeit	7:00	8:00	19:00	22:00
	Temperaturprofil	☀	☾	☀	☾
Samstag & Sonntag	Zeit	7:00	8:00	19:00	22:00
	Temperaturprofil	☀	☀	☀	☾

TEMPERATUR EINSTELLUNGEN



PROGRAMM ÖFFNEN

1 Thermostat entsperren

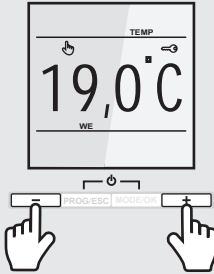

2 Drücken und halten Sie die **MODE/OK** Taste für 8 sec. Das **ECONOMY** Symbol erscheint und die Temperaturanzeige blinkt.



TEMPERATUREINSTELLUNGEN

Stellen Sie die Temperatur, welche Sie während des „*ECONOMY MODUS*“ wünschen mit Hilfe der „+“ oder „-“ Tasten ein. Bestätigen Sie mit der **MODE/OK** Taste. Nun können Sie die Temperatureingabe für den „*COMFORT MODUS*“ wie zuvor beschrieben vornehmen. Bestätigen Sie auch diese Eingabe mit der **MODE/OK** Taste. Das Display zeigt nach Abschluss der Einstellungen die aktuelle Temperatur.

3

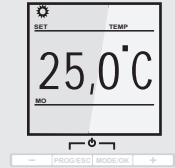
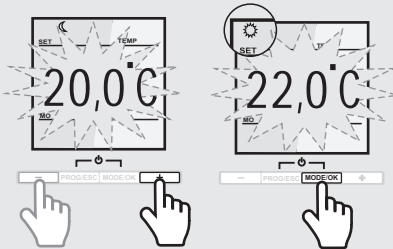

BILDSCHIRMSCHONER



AUSWAHL BILDSCHIRMSCHONER

1 Thermostat entsperren.

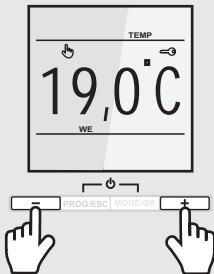

2 Der voreingestellte Bildschirmschoner ist "Temperatur". Drücken und halten Sie die **MODE/OK** Taste für 2 sec. Die Anzeige wechselt zu „aktuelle Zeit“



3 Wenn Sie die **MODE/OK** Taste erneut für 2 sec. drücken, wechselt die Anzeige wieder zu "Temperatur".

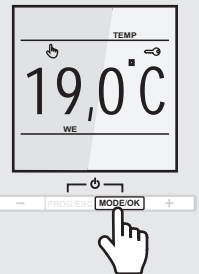

AUSWAHL BETRIEBSMODUS



PROGRAMM ÖFFNEN

- 1 Thermostat entsperren

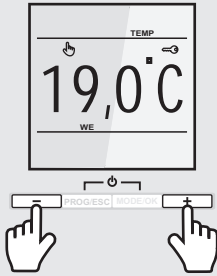

- 2 Drücken und halten Sie die **MODE/OK** Taste für 4 sec. Die „Programm Modus“ Anzeige beginnt zu blinken.

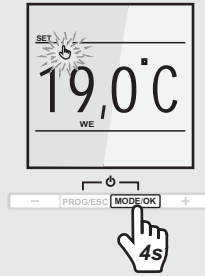

BETRIEBSMODUS EINSTELLEN

- 3 Wählen Sie den Modus mit Hilfe der „+“ oder „-“ Tasten.

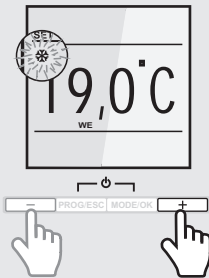

- 4 Bestätigen Sie Ihre Wahl mit der **MODE/OK** Taste.

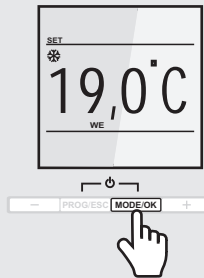

ALARMHINWEISE

ALARMANZEIGEN

- 1 Anzeige für den Fall, dass die Temperatur die eingestellte Temperatur um 5°C verfehlt oder für den Fall, dass die Temperatur höher als +45°C erreicht.

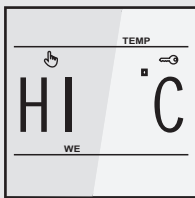

- 2 Anzeige im Fall eines SENSORFEHLERS

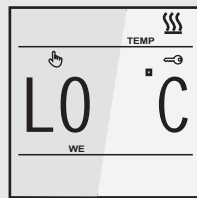

TECHNISCHE DATEN

Spannung	230VAC, 60Hz
Max. Stromstärke	16A
Thermostat Verbrauch	450 mW
Gewicht	150 g
Dimension	86x86x35 mm
IP Schutz	IP21/IP31
Schutzklasse	II
Sensor (TST02)	NTC 6,8 kOhm
Länge Anschlussleitung Sensor	2 m
Umgebungstemperaturbereich	von +5°C bis +40°C
Max. Luftfeuchte	80%
Temperaturreinstellbereich	von +5°C bis +35°C
Farbe	Weiß

SCHALTPLAN

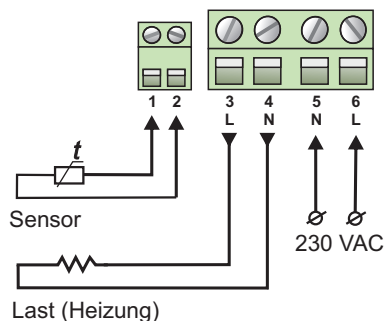

MENÜSTRUKTUR



1x	Ende ohne speichern
4 sec	Programmzeiten einstellen
8 sec	Tag und Zeit einstellen



1x	Eingabe bestätigen - speichern
2 sec	Bildschirmschoner auswählen
4 sec	Programmmodus wählen
8 sec	Temperatureinstellung

SICHERHEITSHINWEISE

Trennen Sie die Leitungen von der Spannung bevor Sie ein Thermostat installieren, überprüfen oder austauschen. Die Arbeiten an elektrischen Verbindungen und dem Netzanschluss des Gerätes dürfen nur von qualifizierten Elektrikern durchgeführt werden. Andernfalls erlischt die Garantie. Es dürfen nur Kunststoffunterputzdosen für die Thermostat Installation eingesetzt werden.

GARANTIE

Der Hersteller garantiert die Übereinstimmung des Thermostates mit der Konstruktionsbeschreibung unter der Annahme der Beachtung der Montage- und Betriebsanleitung.

Garantiezeitraum – 2 Jahre ab Kaufdatum.

Der Kunde hat das Recht, wenn während der Garantiezeit ein Mangel auftritt -Aufgrund fehlerhafter Herstellung oder trotz korrekt (anhand der Anleitung) durchgeführter Installation - das Produkt entweder reparieren oder austauschen zu lassen. Schäden aufgrund unsachgemäßer Handhabung, Beschädigung durch Fremdverschulden, falscher Installation (nicht der Anleitung folgend) oder deren Folgeschäden, sind von der Garantie ausgenommen. Bitte bewahren Sie Ihren Kaufbeleg auf. Garantieleistungen werden nur gegen Vorlage des Kaufbelegs erbracht.

BEANSTANDUNGEN

Im Schadensfall wenden Sie sich bitte an das Service-Center des Herstellers oder dessen regionale Vertretung.

GARANTIESCHEIN

Der Thermostat TP520 hat alle Tests erfolgreich bestanden.

Name: _____

Straße: _____

Postleitzahl, Stadt: _____

Land: _____

Tel: _____

E-Mail: _____

Kaufdatum: _____

Installateur: _____

Installationsdatum: _____

Unterschrift _____



Vertriebs GmbH
Zum Gerlen 10
66131 Saarbrücken-Ensheim

Telefon 06898 91466-0
Telefax 06898 91466-66
www.howatech.de · info@howatech.de

INST-2011-TP520-UH-221013